

SCALE 1 / 4

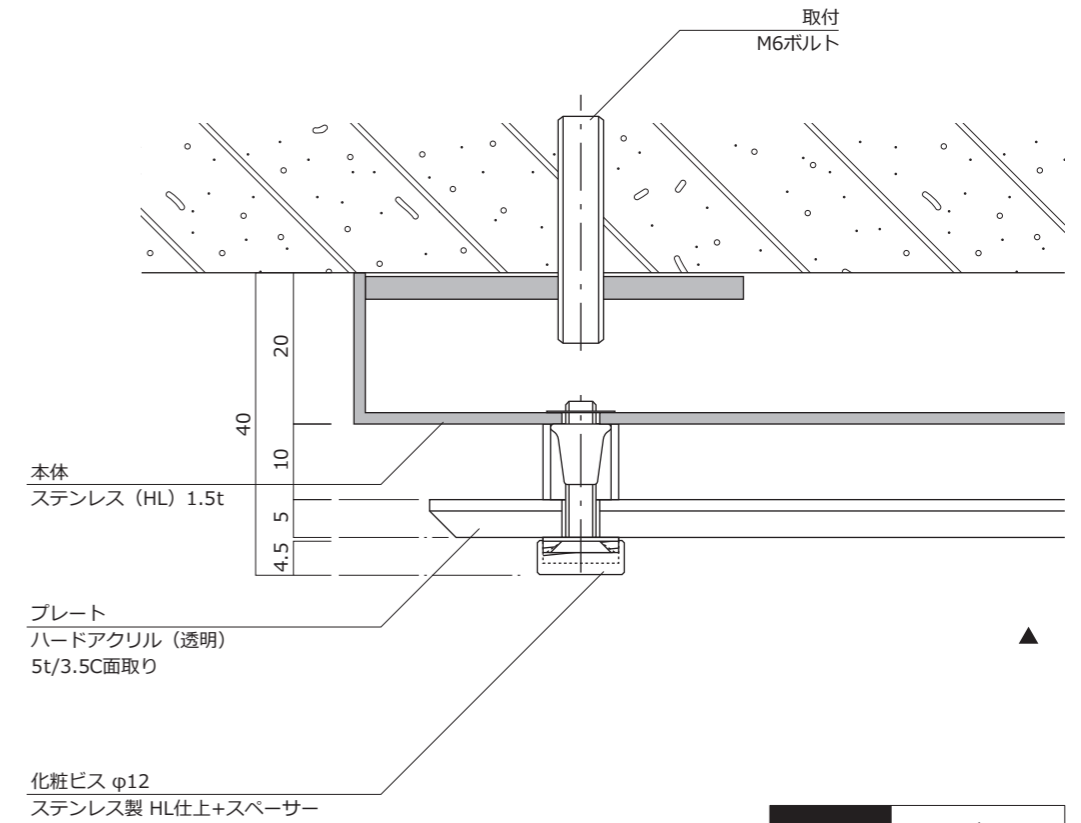

SCALE 1 / 1

※当社製品の寸法公差は±0.5mmとします。